

**Cassida**  
**ADVANTEC**  
75  
Moving money forward

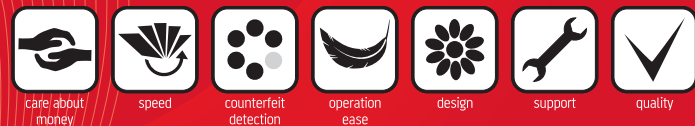

care about  
money

speed

counterfeit  
detection

operation  
ease

design

support

quality

Designed by Cassida Corporation, USA  
cassidausa.com

ver.: 020514

# ИНСТРУКЦИЯ ПО ЭКСПЛУАТАЦИИ

Счетчик Банкнот ADVANTEC 75series

---

---

Данная инструкция содержит информацию о мерах безопасности и эксплуатационных характеристиках аппарата. Пожалуйста, внимательно ознакомьтесь с ней перед использованием Вашего счетчика банкнот и сохраните для обращения к ней в будущем.

---

## СОДЕРЖАНИЕ

<b>1. Введение</b>	
1.1 Об аппарате серии Advantec 75	4
1.2 Комплектация	4
1.3 Внешний вид	5
1.4 Панель управления	7
1.5 Дисплей	8
1.6 Технические характеристики	8
1.7 Важные меры предосторожности	9
<b>2. Эксплуатация аппарата</b>	
2.1 Включение	10
2.2 Загрузка банкнот	10
<b>3. Режимы работы</b>	
3.1 Автоматический и ручной старт	11
3.2 Установка скорости пересчета	11
3.3 Режим суммирования	11
3.4 Режим калькуляции	12
3.5 Режим фасовки	13
<b>4. Возможности детекции</b>	
4.1 Детекция банкнот по размеру	14
4.2 Детекция на подлинность	15
4.2.1 UV детекция	15
4.2.2 MG детекция	16
4.2.3 IR детекция	16
<b>5. Техническое обслуживание и выявление неисправностей</b>	
5.1 Техническое обслуживание	17
5.2 Выявление неисправностей	18
5.3 Гарантийные условия	20

## 1. ВВЕДЕНИЕ

## 1.1 Об аппарате Advantec 75

Благодарим Вас за выбор счетчика банкнот Advantec 75. Надеемся, что Вы будете использовать его с удовольствием.

Счетчик банкнот Advantec 75 представляет собой усовершенствованный и простой в эксплуатации аппарат для пересчета и проверки на подлинность Российских Рублей, долларов США и Евро. Продвинутое функции счетчика отвечают всем специфическим требованиям пользователей. Счетчик банкнот этой модели способны пересчитывать купюры в нескольких режимах, со скоростью от 800 до 1800 банкнот в минуту. Встроенная система детекции банкнот позволяет идентифицировать подозрительные купюры по размеру, толщине, ультрафиолетовым (УФ), магнитным (МГ) и инфракрасным (ИК) защитным признакам

Счетчик банкнот Advantec 75 окажет неоценимую помощь в банках, магазинах розничной торговли, торговых сетях, заведениях индустрии развлечений и других заведениях где стоит задача пересчитать и проверить банкноты на подлинность.

**Модели:** Cassida Advantec 75 SD/UV  
Cassida Advantec 75 SD/UV/MG/IR

## 1.2 Комплектация

- Счетчик банкнот Advantec 75
- Набор средств для обслуживания
  - Кисть для чистки
- Шнур питания
- Выносной дисплей (опция)
- Соединительный кабель для дисплея (опция)
- Инструкция по эксплуатации

## 1.3 Внешний вид

## Вид спереди

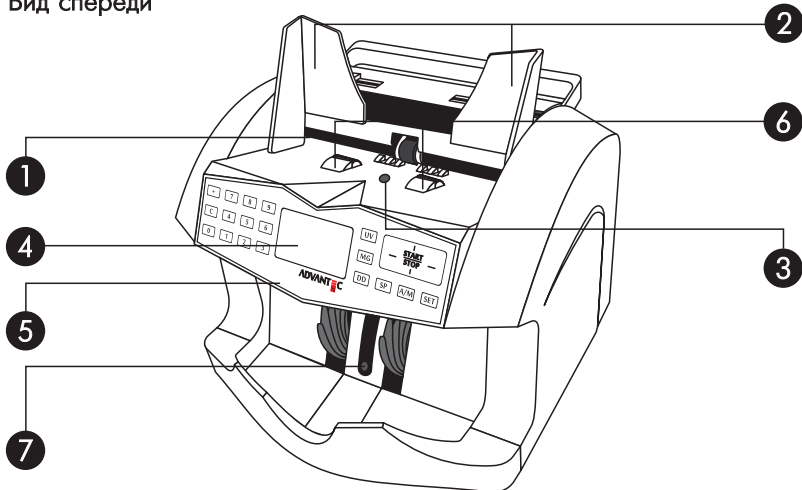

1. Загрузочный карман – содержит банкноты для пересчета
2. Направляющие загрузочного кармана - предназначены для регулировки длины пересчитываемых банкнот. Отрегулируйте направляющие приемного кармана в зависимости от размера пересчитываемых банкнот, особенно для банкнот маленьких размеров.
3. Датчик загрузочного кармана - подает сигнал о наличии банкнот в загрузочном кармане.
4. Дисплей
5. Панель управления
6. Подающие ролики - транспортируют, пересчитываемые банкноты в приемный карман.
7. Датчик приемного кармана - подает сигнал о наличии банкнот в приемном кармане.

## Вид сзади

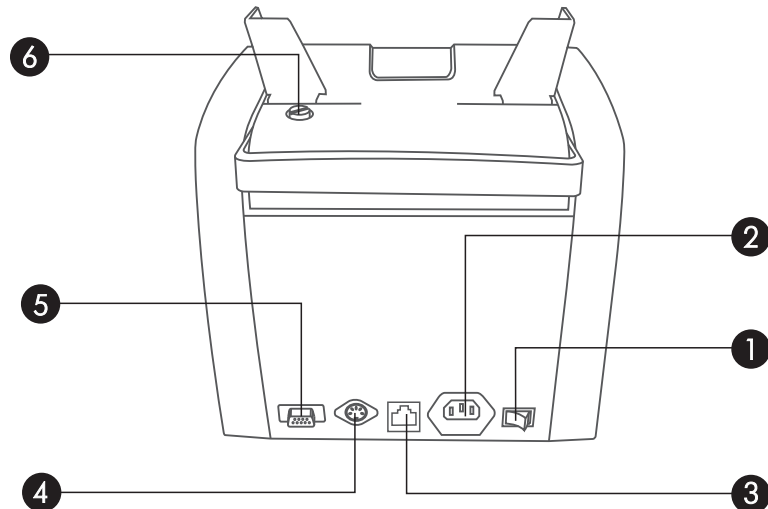

1. Тумблер включения/выключения электропитания
2. Разъем для подключения сетевого шнура
3. Разъем RJ45 используется для сервисного обслуживания
4. Видео выход (порт) используется для подключения выносного клиентского дисплея
5. Разъем RS 232 используется для подключения к ПК
6. Винт регулировки зазора - настраивает аппарат под различную толщину пересчитываемых банкнот (Уменьшите зазор для пересчета новых банкнот, увеличьте зазор для пересчета ветхих банкнот).

## 1.4 Панель управления

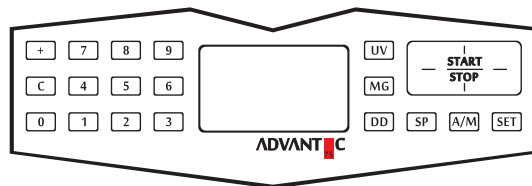

Advantec 75 SD/UV/MG/IR

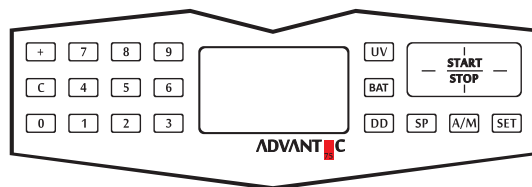

Advantec 75 SD/UV



запускает и останавливает процесс счета. Нажатием этой клавиши можно остановить процесс счета банкнот. В этом случае счетчик остановит работу, и дисплей отобразит пересчитанное количество банкнот

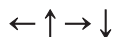

используются для выбора параметров настройки

SET

используется для входа в меню настроек

A/M

автоматический или ручной старт

SP

Нажатием кнопки SP выберите нужную скорость пересчета – SP800, SP1000, SP1200, SP1800

DD

включается детекция банкнот по размеру

UV

включается ультрафиолетовая УФ детекция

MG

включается магнитная МГ детекция

BAT

включается режим фасовки

+

включает функцию суммирования

C

нажатием кнопки C число фасовки обнуляется.

## 1.5 Дисплей

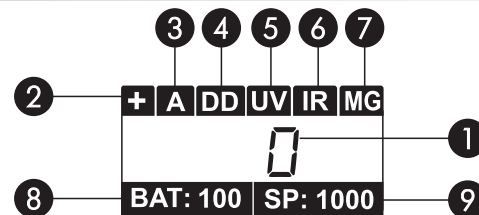

1. Главный дисплей отображает число пересчитанных банкнот
2. «+» - отображает включение функции суммирования
3. «A/M» - отображает автоматический или ручной старт
4. «DD» - отображает включение детекции банкнот по размеру
5. «UV» - отображает включение ультрафиолетовой УФ детекции
6. «IR» - отображает включение инфракрасной ИК детекции
7. «MG» - отображает включение магнитной МГ детекции
8. «BAT» - отображает число фасовки
9. «SP» - отображает выбранную скорость пересчета

## 1.6 Технические характеристики

Скорость пересчета:	800/1000/1200/1800 банкнот/минута
Скорость в режиме детекции на подлинность:	1200 банкнот/минута
Обрабатываемые валюты:	RUB, USD, EUR
Емкость податчика:	300 банкнот
Емкость накопителя:	350 банкнот
Размер пересчитываемых банкнот:	110*50 – 185*90
Размер фасовки:	1-999 банкнот
Система подачи банкнот:	Ролико-фрикционная
Дисплей:	LCD
Питание:	220 В/50 Гц, 110 В/60 Гц
Потребляемая мощность:	40 Вт
Габаритные размеры:	345*390*300 мм (13.6"x15.35"x11.8)
Вес:	7.0 кг

## 1.7 Важные меры предосторожности

- Аппарат предназначен исключительно для использования в помещении в условиях вентиляции. Берегите аппарат от воздействия прямых солнечных лучей.
- Не используйте аппарат в неконтролируемой окружающей среде: при высоком напряжении, электромагнитных помехах, радиации, вибрации, высокой влажности и т.д.
- Используйте аппарат при температуре только от 0°C до 40°C.
- Если аппарат подвергся перепаду температур, в нем может образоваться конденсат. Во избежание выхода из строя аппарата, подождите пока его температура сравняется с температурой окружающего воздуха (~1 час), и только затем приступайте к работе.
- Не допускайте падения аппарата, его ударов.
- Выключайте аппарат, когда уходите или не используете его.
- Не включайте аппарат в случае его неисправности.

**Примечание:** если у Вас возникли проблемы с Вашим аппаратом, мы рекомендуем обратиться за квалифицированной помощью по устранению неполадок к Вашему дилеру. Пожалуйста, не разбирайте и не пытайтесь починить аппарат самостоятельно.

## 2. Эксплуатация аппарата

### 2.1 Включение

Подсоедините сетевой шнур к разъему для подключения сетевого шнура .  
Пожалуйста, убедитесь, что загрузочный карман пуст, и включите питание.  
Аппарат проведет самотестирование. Когда аппарат будет готов, на обоих дисплеях отобразится число "0".

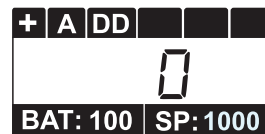

При первом включение аппарата автоматически включается режим фасовки в размере 100 банкнот и режим автоматического старта.

При дальнейшем включении аппарата, будут сохранены настройки, установленные в предыдущий раз.

### 2.2 Загрузка банкнот

Важно правильно загружать банкноты, чтобы избежать замятия и ускорить работу аппарата.

Отрегулируйте направляющие загрузочного кармана до размера немного шире (2-3 мм с каждой стороны) чем длина банкнот в пачке. Это поможет Вам правильно разместить банкноты в загрузочном кармане и обеспечит плавную подачу банкнот.

В зависимости от толщины и качества банкнот, настройте зазор загрузочного кармана при помощи винта регулировки зазора.

## 3. Режимы пересчета

### 3.1 Авто и ручной старт

Нажатием кнопки **A/M** можно выбрать режим ручного старта. На дисплее отобразится буква **M** – это свидетельствует о том, что счетчик работает в режиме ручного старта и счет банкнот начнется только после нажатия кнопки **START STOP**. Если на дисплее отобразится буква **A**, то это свидетельствует о том, что счетчик работает в автоматическом режиме и счет банкнот начнется, как только банкноты окажутся в загрузочной емкости.

### 3.2 Установка скорости пересчета

Счетчик имеет пять различных скоростей пересчета – 800/1000/1200/1800 банкнот/мин. Каждым последующим нажатием кнопки **SP** Вы можете выбрать необходимую Вам скорость.

**Примечание:** Если MG детекция активна, скорость 1800 является недоступной.

### 3.3 Режим суммирования



Нажатием кнопки **+**, счетчик будет приведен в режим суммирования, который позволяет суммировать все последующие результаты пересчета.

При нажатии на кнопку **+**, на дисплее отобразится знак **+**, указывающий на то, что функция суммирования включена. Поместите банкноты в загрузочный карман и начните пересчет.

Каждая порция банкнот будет пересчитана и каждый последующий результат пересчета будет добавлен к предыдущему.

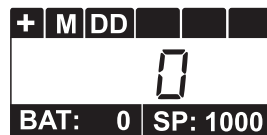

Повторным нажатием кнопки **+** отключите функцию суммирования. В этом случае на дисплее исчезнет знак **+**.

Чтобы обнулить общую сумму пересчета, уберите банкноты из загрузочного кармана и нажмите кнопку **START STOP**.

Максимальное число пересчета 9999. Когда число пересчитанных банкнот достигнет максимального, аппарат остановит счет. Уберите банкноты из загрузочного кармана и нажмите кнопку **START STOP**.

### 3.4 Режим калькуляции

- Нажмите на кнопку **→** или **←**, чтобы зайти в режим калькуляции. Используя эти кнопки Вы можете выбрать необходимое значение номинала 1, 2, 5, 10, 20, 50, 100, 200, 500, 1T (обозначение 1000), 5T (обозначение 5000), а также выйти из режима калькуляции. Выберите необходимое значение номинала (оно отобразится в правом верхнем углу) и поместите банкноты в загрузочный карман.

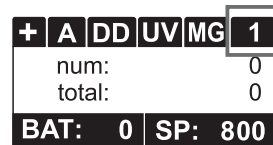

Если у Вас включен ручной режим, нажмите кнопку Start. На дисплее **num** это общее количество пересчитанных банкнот, **total** это общая сумма пересчитанных банкнот.

10:	5	50:	5
100:	5	500:	5
1T:	5	5T:	5
num:	30		
total:	33 300		

- **Калькуляция и суммирование.** Режим суммирования активируется нажатием кнопки **[+]**. Итог каждого пересчета будет суммироваться с предыдущим. Нажмите на кнопку **[↓]** или **[↑]** для отображения детального отчета. На дисплее отобразится количество пересчитанных купюр по каждому номиналу, общее число пересчитанных купюр (**num**) и общая сумма (**total**).

- Также используя кнопки **[←] [↑] [→] [↓]** Вы можете просмотреть детальный отчет. Нажатием кнопки **C** Вы можете обнулить итог и выйти из данного режима. Данная функция также может работать совместно с функцией фасовки.

### 3.5 Режим фасовки

Функция фасовки может быть использована наряду с другими функциями. Установив число фасовки, счетчик отсчитает установленное количество банкнот.

- Количество устанавливается кнопкой **BAT\***. Повторным нажатием кнопки **BAT** можно установить фасовку 100, 50, 20, 10.

- Количество устанавливается кнопками от 1 до 9 и может быть выбрано в диапазоне от 1 до 999.

Выберите число фасовки нажатием кнопок от 1 до 9 и нажмите **[START STOP]**. Нажатием кнопки **C** выбранное число фасовки обнуляется.

При выбранном числе фасовки, как только банкноты помещаются в загрузочный карман, счетчик автоматически начинает считать до тех пор, пока количество банкнот в накопительном кармане не будет равно установленному числу фасовки. Затем счет останавливается, и счетчик издает звуковой сигнал. На дисплее счета отобразится пересчитанное количество банкнот, в то время как число фасовки будет изображать заранее заданное число банкнот для фасовки. Если количество пересчитанных банкнот в накопительном кармане не достигло заданного числа фасовки, счетчик остановит процесс пересчета как только в загрузочном кармане не останется ни одной банкноты, на дисплее счета будет мигать пересчитанное количество банкнот, а на указателе фасовки будет отображаться заранее заданное число фасовки.

Чтобы просмотреть общее число банкнот пересчитанных в режиме фасовки, необходимо заранее нажать кнопку **[+]** перед началом пересчета.

\* В модели с MG детекцией число фасовки устанавливается прямо с цифровой панели. Чтобы обнулить число фасовки нажмите кнопку **C**. Если включена функция суммирования, нажмите несколько раз кнопку **0**.

## 4. Возможности детекции

### 4.1 Детекция банкнот по размеру (DD)

Кнопка **[DD]** отвечает за детекцию банкнот по размеру. Если размер банкноты отличается по ширине от первой банкноты, счетчик остановит свою работу, издает звуковой сигнал и выдаст сообщение об ошибке.

Width Different

Как только счетчик распознает банкноту не подходящего размера, дисплей отобразит сообщение об ошибке – “Width Different”.

После того как ошибка отобразилась, нажмите кнопку **[START STOP]** и продолжите счет. Ошибочная банкнота не будет включена в счет.

Для выключения функции детекции банкнот по размеру нажмите кнопку **DD**.

1.:CF    2.: TIME:  
3.:SPEED 4.:MORE  
5.:INFO

Для установки параметров детекции банкнот по размеру, нажмите кнопку **[SET]** и выберите функцию **DD** при помощи кнопок **[→]** и **[←]**.

DD: 4    DE: 6  
UV: 4    MG: 4  
HF: ON

Затем нажмите **[SET]** чтобы осуществить вход в меню **DD** и при помощи кнопок **[→]** и **[←]** можно установить необходимый уровень детекции по размеру банкнот. После того, как уровень был установлен, сохраните выбранный параметр нажатием кнопки **[START STOP]**.



## 4.2 Детекция на подлинность

В зависимости от приобретенной Вами модели счетчик имеет УФ или УФ/МГ/ИК детекции. Для выбора детекций используйте кнопки **[UV]** для включения ультрафиолетовой детекции, **[MG]** для включения магнитной детекции. Для активации ИК детекции нажмите кнопку **SET**, в всплывающем меню войдите в раздел CF повторным нажатием кнопки **SET** и активируйте соответствующую детекцию.

При выборе детекции загорается соответствующее сообщение на дисплее. Модель Cassida Advantec 75 SD/UV/MG/IR может работать одновременно в режиме инфракрасной и магнитной детекций.

### 4.2.1 UV детекция

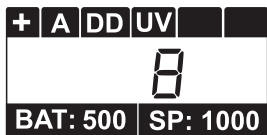

Ультрафиолетовая детекция проверяет все виды валют на наличие повышенного фонового свечения. Ультрафиолетовая детекция может быть включена нажатием кнопки **[UV]**. На дисплее загорится соответствующий индикатор.

Suspected by UV

Как только счетчик обнаружит подозрительную банкноту, он остановит счет, выдаст сообщение об ошибке на дисплее.

В этом случае удалите подозрительную банкноту и нажмите кнопку **[START STOP]**

Так же Вы можете настроить чувствительность ультрафиолетовой детекции нажатием кнопки **[SET]**. В меню выберите функцию UV нажатием кнопок **→** и **←**, затем установите уровень чувствительности от 0 до 8 кнопками **↓** и **↑**. После того как Вы установили необходимый уровень чувствительности, нажмите кнопку **[START STOP]** для сохранения выбранных параметров.

### 4.2.2 MG детекция

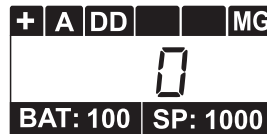

Магнитная детекция проверяет все виды валют, содержащие магнитные метки. Магнитная детекция может быть включена нажатием кнопки **[MG]**

Suspected by MG

На дисплее загорится индикатор. Как только счетчик обнаружит подозрительную банкноту, он остановит счет и выдаст сообщение об ошибке на дисплее.

В этом случае удалите подозрительную банкноту и нажмите кнопку **[START STOP]** для продолжения процесса счета.

Так же вы можете настроить чувствительность магнитной детекции нажатием кнопки **[SET]** В меню выберите функцию MG нажатием кнопок **→** и **←**, затем установите уровень чувствительности от 0 до 8 кнопками **↓** и **↑**. После того как Вы установили необходимый уровень чувствительности, нажмите кнопку **[START STOP]** для сохранения выбранных параметров.

### 4.2.3 IR детекция

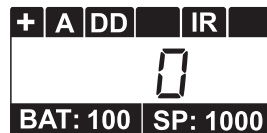

Инфракрасная детекция предназначена для проверки российских рублей и работает на просвет. Для активации данной детекции нажмите кнопку **SET** зайдите в раздел CF, повторным нажатием **[SET]**

В меню выберите функцию IR нажатием кнопок **→** и **←**, затем установите уровень чувствительности от 0 до 8 кнопками **↓** и **↑**. После того как Вы установили необходимый уровень чувствительности, нажмите кнопку **[START STOP]** для сохранения выбранных параметров.

## Suspected by IR

Как только счетчик обнаружит подозрительную банкноту, он остановит счет и выдаст сообщение об ошибке на дисплее.

В этом случае удалите подозрительную банкноту и нажмите кнопку  для продолжения процесса счета.

## 5. Техническое обслуживание и выявление неисправностей

### 5.1. Техническое обслуживание

Большинство проблем при эксплуатации можно избежать благодаря регулярному уходу и профилактическому обслуживанию. Своевременный уход за Вашим счетчиком банкнот значительно продлит срок его службы и поможет избежать дорогостоящего ремонта.

Чтобы избежать проблем:

Убедитесь, что на банкнотах, которые Вы собираетесь пересчитывать нет металлических скрепок или резинок.

**ВНИМАНИЕ:** при чистке аппарата необходимо отключить питание и вынуть сетевой шнур из розетки.

Для лучшей работы вашего счетчика следует ежедневно производить следующие действия:

- Очищать все сенсоры аппарата специальной, мягкой щеткой или баллончиком со сжатым воздухом.
- Очищать все запыленные участки с баллончиком со сжатым воздухом. Если необходимо, очистите внутренность аппарата щеткой или слегка влажной тканью.
- Если не используете аппарат длительное время, накройте его тканью или пластиковым чехлом, для избежания попадания пыли внутрь.

Чистка оптических сенсоров.

Важно очищать все сенсоры для избежания прилипания частичек бумаги или пыли на счетных сенсорах. Эта процедура, по возможности, должна повторяться ежедневно. Стеклопанель поверхности сенсора может быть протерта смоченной спиртом мягкой тканью.





#### Дополнительные рекомендации

Избегайте использование аппарата в пыльном или грязном помещении. Для защиты аппарата от посторонних элементов, храните его накрытым, когда не используете.

Техническое обслуживание не является гарантийным случаем.

### 5.2 Выявление неисправностей

Во время работы счётчика могут появляться сообщения об ошибках. Когда счетчик останавливает свою работу, прочитайте сообщение, отображенное на дисплее, и следуйте инструкциям описанным в таблице ниже.

Код ошибки	Причина ошибки / Меры по устранению
Half Note	Обнаружена ошибка целостности банкнот. Удалите проблемную банкноту. Переместите банкноты из приемного кармана в загрузочный и нажмите кнопку  для продолжения счета.
Double Notes	Обнаружена ошибка сдвоенности банкнот. Переместите банкноты из приемного кармана в загрузочный и нажмите кнопку  для продолжения счета.
Chain Notes	Обнаружена ошибка цепочки банкнот. Переместите банкноты из приемного кармана в загрузочный и нажмите кнопку  для продолжения счета.
Width Different	Обнаружена ошибка размера банкнот. Удалите подозрительную банкноту и нажмите кнопку  для продолжения процесса счета.

Код ошибки	Причина ошибки / Меры по устранению
Suspected by UV	Как только счетчик обнаружит подозрительную банкноту, он остановит счет и выдаст сообщение об ошибке на дисплее. В этом случае удалите подозрительную банкноту и нажмите кнопку  для продолжения процесса счета.
Suspected by MG	
Suspected by IR	

Если после выполнения указанных действий проблема не решается, обратитесь в службу технической поддержки на сайте [www.cassida.ru](http://www.cassida.ru)

Ошибки, описанные в таблице ниже, связаны с проблемами сенсоров. Основной причиной плохой работы сенсоров является пыль, накапливающаяся на поверхности сенсора. В этом случае необходимо с помощью кисточки или мягкой материи очистить сенсор от пыли и перезагрузить счетчик.

Сообщение об ошибке	Причина ошибки
Please check left counting sensor	Левый сенсор счета
Please check right counting sensor	Правый сенсор счета
Please check UV sensor	Сенсор УФ детекции
Please check right IR sensor	Правый сенсор ИК детекции
Please check left IR sensor	Левый сенсор ИК детекции
Please check stacker sensor	Сенсор приемного кармана
Please check feeding sensor	Сенсор загрузочного кармана
Please check speed sensor	Сенсор скорости вращения

### 5.3 Гарантийные условия

Гарантия на товар составляет один год с момента покупки.

- Некорректная работа машины или ее механические повреждения, вызванные неправильной транспортировкой, хранением или эксплуатацией машины, не подлежат гарантийному ремонту.
- Гарантия не распространяется на транспортные расходы, связанные с доставкой прибора в Центр Технического Обслуживания и обратно, а так же на расходные материалы (подающие ролики, резиновая пластина подающего механизма, ремень главного двигателя).

Центр Технического Обслуживания:

E-mail: [service1@cassida.ru](mailto:service1@cassida.ru)

Тел.: +7 (495) 660-86-43

Адрес сервисного центра в Вашем городе Вы можете найти на сайте [www.cassida.ru](http://www.cassida.ru)

При обращении в Центр Технического Обслуживания, пожалуйста, имейте при себе следующие данные:

- Серийный номер продукта, который расположен на дне аппарата.
- Оригинал корректно заполненного гарантийного талона.
- Описание проблемы: информация о том, что и когда произошло и сообщения, выводимые при этом на дисплей, если таковые были.
- Уже предпринятые шаги для решения проблемы и их результат.

**Примечание:** пожалуйста, сохраняйте упаковку товара на период гарантийного срока использования аппарата. В случае возврата товара, наличие его оригинальной коробки и комплектации, описанной в разделе "1.2 Комплектация", строго обязательно.

\* В целях улучшения оборудования, производитель оставляет за собой право вносить изменения в его конструкцию, управление, технические характеристики или комплектацию без внесения дополнительных правок в данную инструкцию по применению, при условии, что доработки не несут существенных изменений в работе аппарата.

Наиболее точную информацию по продукту Вы всегда можете уточнить у Вашего дилера.

